

**mark.**

# Endüstriyel İklimlendirmede Yeni Standart: TANNER Serisi

Büyük Hacimli Tesisler İçin Yüksek Verimli  
Isıtma ve Soğutma Çözümleri



## TANNER MDA

Standart Endüstriyel Isıtma

Sadece Isıtma



## TANNER MDA+

Gelişmiş İklimlendirme

Isıtma & Soğutma +  
Isı Pompası Uyumu

Mark iklimlendirme teknolojisi ile her tesise özel, EC fan destekli tam esnek çözümler.

# 117 kW

Maksimum  
Isıtma  
Kapasitesi

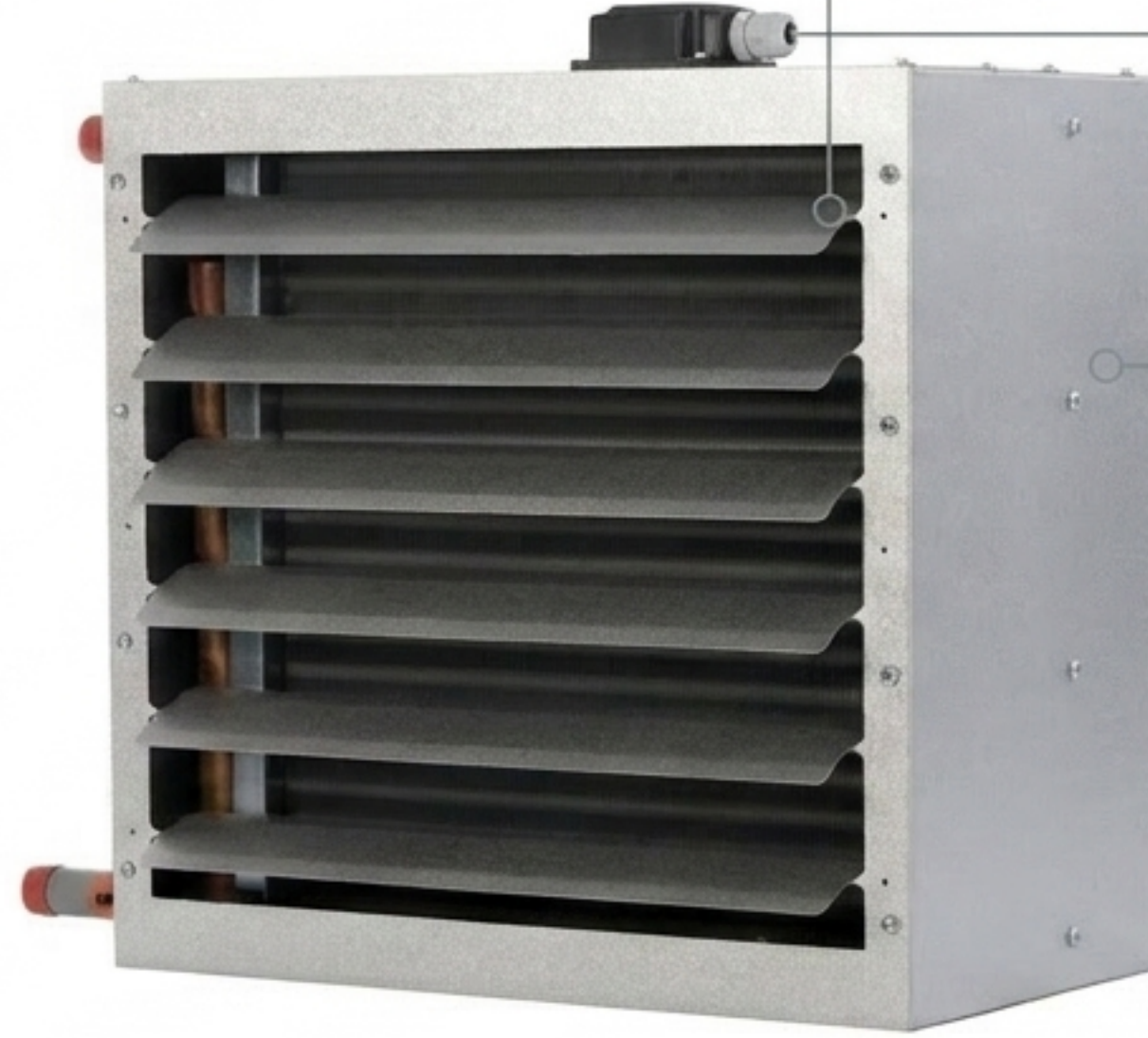

**Eşanjör:** Bakır/Alüminyum yüksek verimli ısı eşanjörü.

**Gövde:** Korozyona dayanıklı Aluzinc dış kasa.

**Güvenlik:** ATEX / EEX model opsiyonu (Ex II 2 G c Ex e IIB T3).

# Mekansal Esneklik: Yatay ve Dikey Montaj

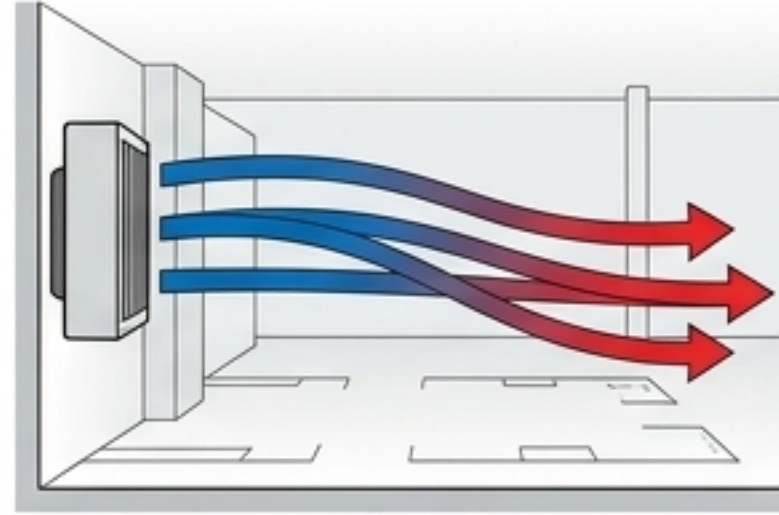

**A** Yatay Atış

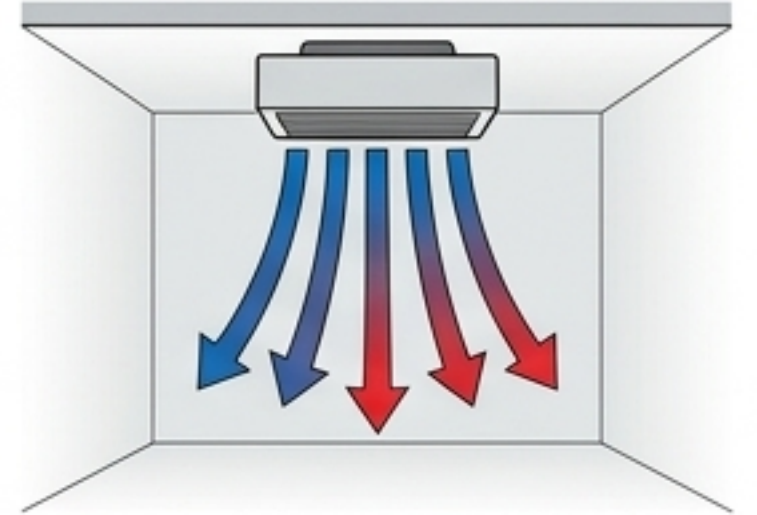

**B** Dikey Atış

Güçlü aksiyal fan tasarımı sayesinde havayı **yatay** veya **dikey** ekseninde kusursuzca yönlendirir.

**Uygulama Alanları:** Üretim holleri, lojistik merkezleri, galeriler ve garajlar.

Taze hava karışım kutuları ve filtreleme sistemleri ile tam entegrasyon.

# 152 kW

# 36 kW

Maksimum Isıtma

Maksimum Soğutma



## Isı Pompası Uyumu (Heat Pump Readiness)

Düşük su sıcaklıkları ve küçük sıcaklık farkları ( $\Delta T$ ) ile tam performans.

Modern ısı pompası sistemlerine doğrudan entegrasyon ile geleceğe hazır altyapı.

# Kusursuz Yoğuşma Yönetimi

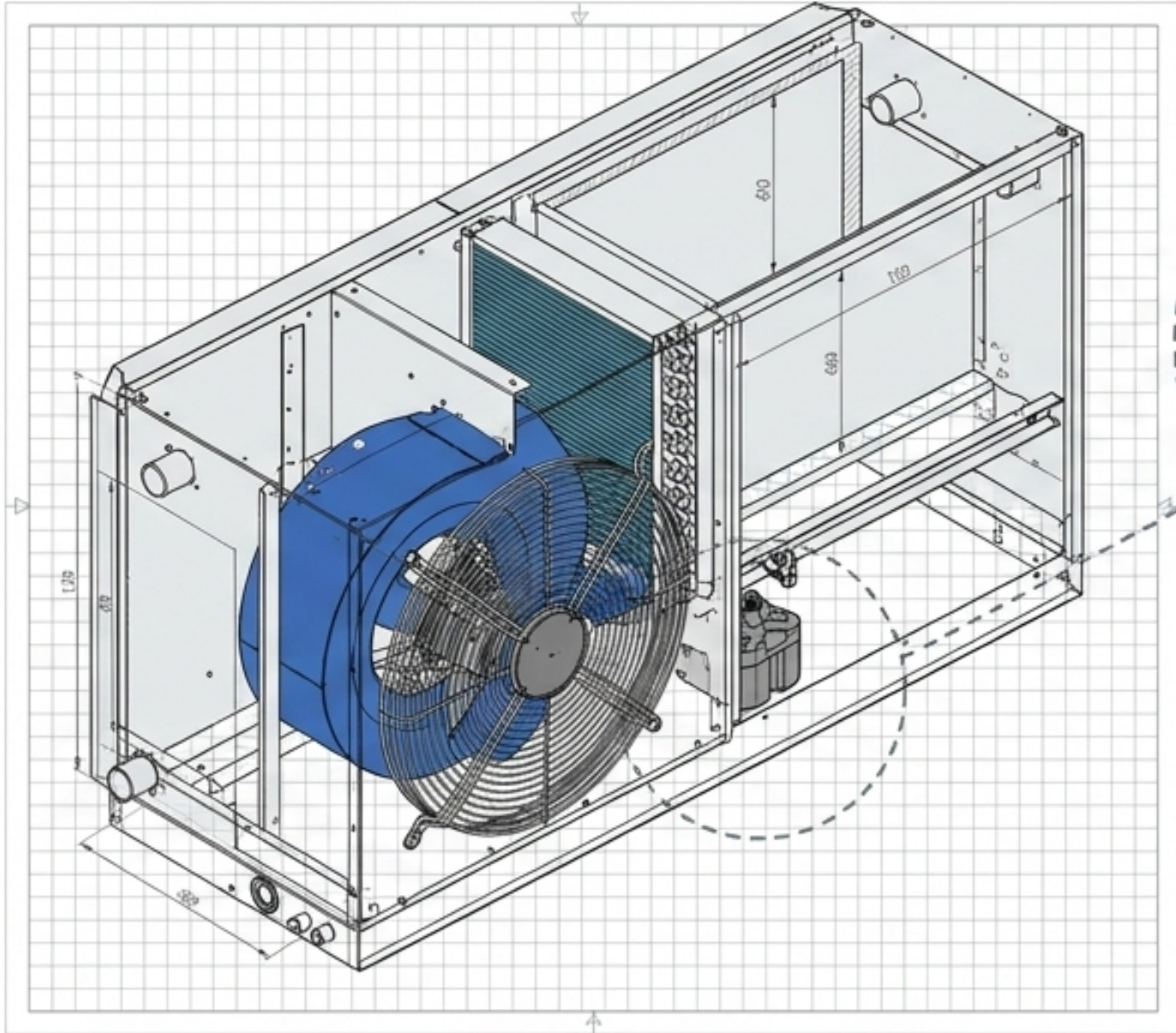

## Entegre Damlama Tavası

Soğutma modunda oluşan yoğuşma suyunun güvenli tahliyesi (Doğal eğim ile 32mm tahliye çapı).

## Opsiyonel Akıllı Pompa

Doğal eğimin mümkün olmadığı alanlar için entegre Sauer mann Si-83 yoğuşma pompası (4.5m basma yüksekliği, DN 10 PVC hat).

# Ortak Güç: EC Fan Teknolojisi

# %50

## Kısmi Yükte Enerji Tasarrufu

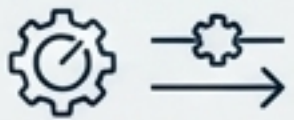
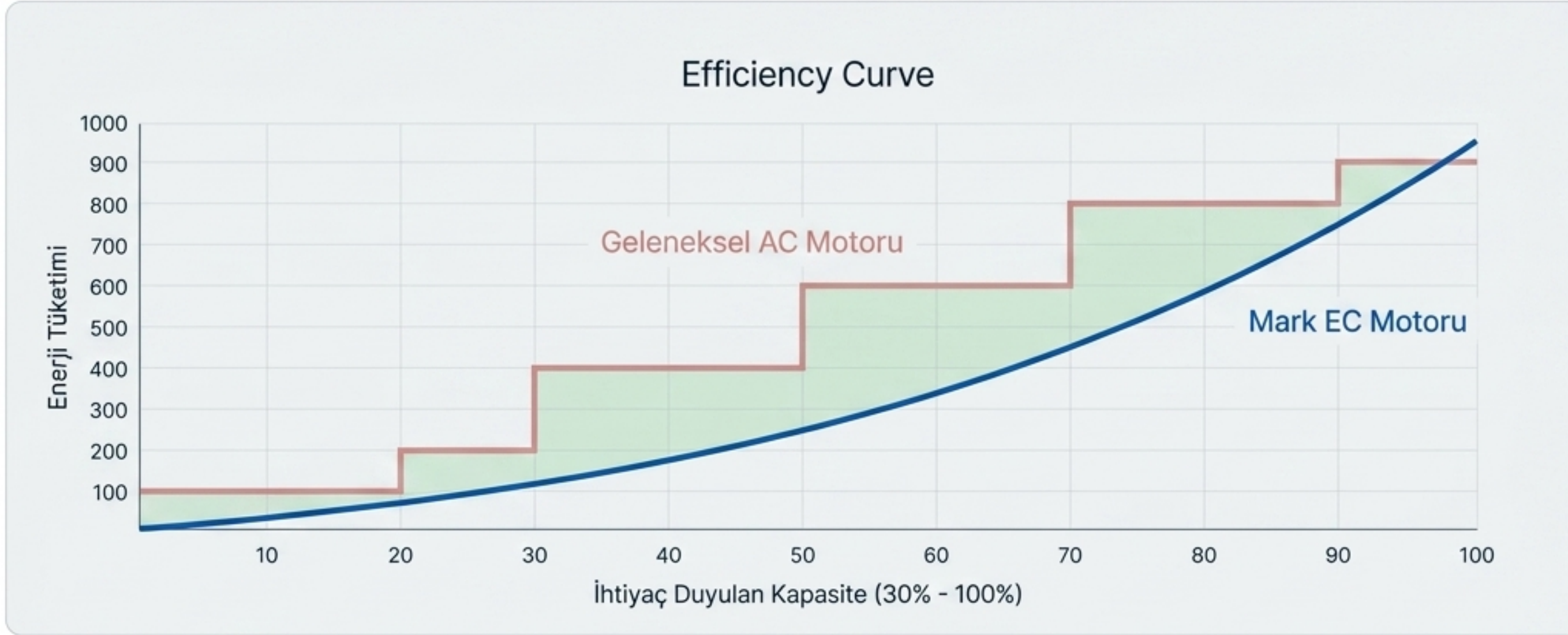

Lineer ve pürüzsüz  
hız kontrolü.



Maksimum motor ömrü ve  
düşük ses seviyesi.



Entegre elektronik  
termal koruma.

# Projeniz İçin Doğru Çözüm: Spesifikasyon Matrisi

<i>Kriter</i>	<b>TANNER MDA</b>	<b>TANNER MDA+</b>
Ana Fonksiyon	Sadece Isıtma	Isıtma ve Soğutma
Maks. Isıtma Kapasitesi	117 kW	152 kW
Maks. Soğutma Kapasitesi	—	36 kW
Isı Pompası Uyumu	Geleneksel Kazan Sistemleri	Düşük Sıcaklık / Isı Pompası Tam Uyumlu
Yoğuşma Yönetimi	Yok	Entegre Tava + Opsiyonel Pompa
İdeal Uygulama Alanı	Standart depolar ve garajlar	Modern üretim tesisleri ve ısı pompası kullanan projeler

# Akıllı Ekosistem: PinTherm Kontrol



## Tam Entegrasyon

Tek bir kontrolör ile çoklu ünite (8 cihaza kadar) yönetimi.

## IoT ve Bulut Mimarisi

Güvenli web portalı üzerinden dünyanın her yerinden anlık izleme ve termostat kontrolü (Modbus, Ethernet, WiFi opsiyonları).

## Optimizasyon

Sistem verimliliğini artırarak toplam enerji tüketiminde %30'a varan ekstra tasarruf.



# Projenizi Birlikte Tasarlayalım

Tesisinizin ihtiyaçlarına en uygun TANNER MDA veya MDA+ konfigürasyonunu belirlemek, kapasite hesaplamaları ve EC motor optimizasyonu için uzman mühendislik ekibimizle iletişime geçin.

 [www.elburz.com.tr](http://www.elburz.com.tr)

 [info@elburz.com.tr](mailto:info@elburz.com.tr)

 **0535 370 75 18**